



Appareil illustré : Foyer au gaz naturel à évacuation directe et zéro dégagement ZCVRB60NE, pierres décoratives MQSTONE, la doublure de porcelaine ZCVRB60PL, illustré dans une enchâssure ventilée avec la grille avant optionnelle VL60EG.

SERENE

FOYER AU GAZ À ÉVACUATION DIRECTE
ET ZÉRO DÉGAGEMENT

 marquis
COLLECTION

SERENE 47 ET 60

VOUS SENTEZ-VOUS SERENE?

À la fin d'une journée occupée, soyez réconforté par le nouveau **SERENE** de Marquis. Avec ses détails designer et sa fabrication soignée de la plus haute qualité, le **SERENE** allie le pur confort avec le facteur wow qui provient de votre choix de roches et de bois de grève, de pierres décoratives, de boulets de canon ou de braise de verre. Relaxez et décompressez devant votre **SERENE**.

Pour consulter les dernières évolutions dans le monde des foyers, visitez le

www.marquisfireplaces.net

CARACTÉRISTIQUES DE SÉRIE

- Système de valve IPI haut/bas qui fonctionne même en cas de panne de courant
- Verre bronze
- Approuvé pour les maisons mobiles et les chambres à coucher
- Les modèles Proflame II incluent la télécommande – flamme, ventilateur, thermostat, thermostat intelligent (Compatibilité WIFI) et lumières DEL (pas dimmable)
- Écran de sécurité

CARACTÉRISTIQUES OPTIONNELLES

Ensemble d'encadrement (IPI FP1) : noir ou acier inoxydable

Ensemble de ventilateur : contrôle à vitesse variable activé par la chaleur

Ensemble universel d'éclairage (IPI FP1) : 2 lampes

Thermostat mural : marche/arrêt de série ou programmable 5 jours (semaine) et 2 jours (fin de semaine)

Ensembles de bûches : bois de grève 3 morceaux (MQ46D, MQRBD3), bois de grève 4 morceaux avec 4 roches (MQRBD1), bois de grève 3 morceaux (MQRBD4) ou 5 morceaux (MQRBD3), ou ensemble de bûches bouleau 5 morceaux (MQRBRW)

Options de médias : roches contemporaines, pierres décoratives, verre décoratif (glacier, bleu cobalt, noir, bronze et blanc), morceaux de braise ou boulets de canon multicolores

Doublures : porcelaine ou brique cannelée (Serene 47), ou brique empilée (Serene 60)

Télécommandes : thermostat marche/arrêt, thermostat marche/arrêt modulant, thermostat marche/arrêt modulant avec contrôle de ventilateur et éclairage

Grille d'enchâssure :

Grille avant – SERENE 47 46 ¾" L x 2 5/8" H

Grille avant – SERENE 60 60 5/8" L x 3 5/8" H

Grille latérale – SERENE 47/60 15 ¼" L x 6 5/8" H



PF2



PF1



Retrouvez tous
les manuels
Serene détaillés :



* téléphone intelligent (WIFI local uniquement)

SERENE 47

SPÉCIFICATIONS DU PRODUIT SERENE 47

MODÈLE	ZCVRB47NE MQZCVRB47NE2	ZCVRB47LPE MQZCVRB47LPE2
Gaz	Gaz naturel	Gaz propane
Contrôle de gaz	IPI	IPI
Entrée max.	24 500 BTU	24 500 BTU
Entrée min.	16 500 BTU	20 500 BTU
Efficacité (P.4.1-15)	57,31 %	57,10 %
Vitre	40 5/8" L x 13 7/8" H	40 5/8" L x 13 7/8" H
Évacuation	Flex 4" / 7" ou conduit rigide 4" x 6 5/8"	

OPTION D'ENCHÂSSURE VENTILÉE

SERENE 47

AVEC OUVERTURES (PAS DE GRILLES)

Hauteur minimale d'enchâssure
Ouverture minimale sous le plafond

Min. 105 po²
70"
1-1/4"

AVEC GRILLES (OUVERTURES MIN. D'AÉRATION)

Hauteur minimale d'enchâssure
Ouverture de grill (distance max. du haut de l'enchâssure)

105 po²
70"
2"



Foyer au gaz naturel à évacuation directe et zéro dégagement ZCVRB47NE, morceaux de braise MQEMBER, doublure cannelée MQZCVRB47RLF.

Appareil illustré : Foyer au gaz naturel à évacuation directe et zéro dégagement MQZCVRB47NE2, encadrement acier inoxydable ZCVRB47S1SS, bois de bouleau MQBRW, doublure en porcelaine ZCVRB47PL, et pierres décoratives MQSTONE10.



Appareil illustré : Foyer au gaz naturel à évacuation directe et zéro dégagement ZCVRB47NE, doublures cannelée MQZCVRB47RLF. (Avec enchâssure ventilée, avec le haut ouvert.)

SPÉCIFICATIONS DU PRODUIT SERENE 47

VUE AVANT

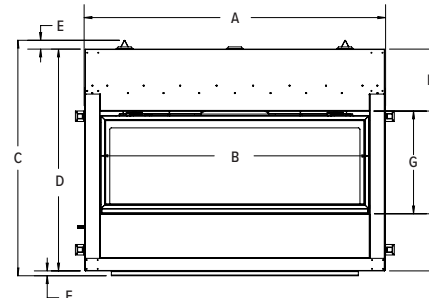

VUE LATÉRALE

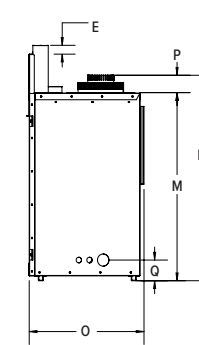

- A 46 5/8"
- B 41 5/8"
- C 38 5/8"
- D 35 1/16"
- E 2 1/4"
- F 3/4"
- G 15 7/8"
- H 11"
- I 8 13/16"
- J 34 5/8"
- K 17 3/4"
- L 11 1/16"
- M 29 1/16"
- N 31 1/16"
- O 17 3/4"
- P 2 1/16"
- Q 3 3/16"

VUE DE DESSUS

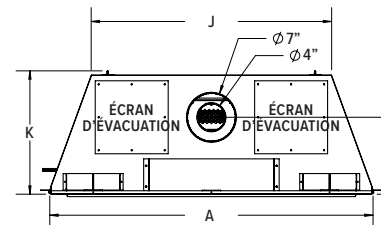

DIMENSIONS DU FOYER

Largeur Hauteur Profondeur
46 5/8" 38 5/8" 17 3/4"

DIMENSIONS DE CHARPENTE

Largeur Hauteur Profondeur
47" 38 3/4" 18 1/4"

*dépend du matériau de finition utilisé.

ENCADREMENT OPTIONNEL

VUE AVANT

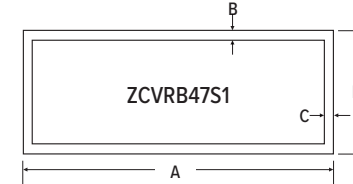

VUE LATÉRALE

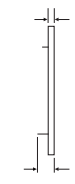

- A 44 5/8"
- B 1 1/2"
- C 1 1/2"
- D 17 3/4"
- E 1"
- F 1 3/4"

GRILLE D'ENCHÂSSURE LATÉRALE OPTIONNELLE - VL60EGS

VUE AVANT

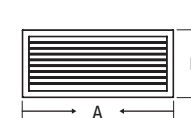

VUE LATÉRALE

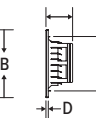

VUE DE DESSUS

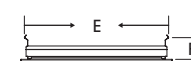

- A 16 3/16"
- B 7 7/8"
- C 6 7/16"
- D 1/4"
- E 15 7/16"
- F 2 9/16"

GRILLE D'ENCHÂSSURE AVANT OPTIONNELLE - V46EG

VUE AVANT

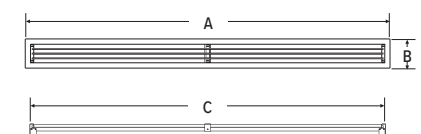

VUE LATÉRALE

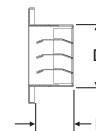

- A 47 13/16"
- B 3 13/16"
- C 46 9/16"
- D 2 1/2"
- E 1 9/16"

SERENE 60

SPÉCIFICATIONS DU PRODUIT SERENE 60

MODÈLE	ZCVRB60NE MQZCVRB60NE2	ZCVRB60LPE MQZCVRB60LPE2
Gaz	Gaz naturel	Gaz propane
Contrôle de gaz	IPI	IPI
Entrée max.	35 000 BTU	35 000 BTU
Entrée min.	23 000 BTU	28 000 BTU
Efficacité (P.4.1-15)	56,66%	56,66%
Vitre	60"L x 17 7/8"H	60"L x 17 7/8"H
Évacuation	5 7/8"	5 7/8"

OPTION D'ENCHÂSSURE VENTILÉE

AVEC OUVERTURES (PAS DE GRILLES)

Hauteur minimale d'enchâssure
Ouverture minimale sous le plafond

SERENE 60

Min. 200 po²

76"

1-7/8"

AVEC GRILLES (OUVERTURES MIN. D'AÉRATION)

Hauteur minimale d'enchâssure
Ouverture de grill (distance max. du haut de l'enchâssure)

220 po²

76"

3/4"



Foyer au gaz naturel à évacuation directe et zéro dégagement ZCVRB60NE, média de verre (blanc x2) MQG5W, doublure de porcelaine ZCVRB60PL.



Foyer au gaz naturel à évacuation directe ZCVRB60NE, boulets de canon RBCB1, doublure de porcelaine ZCVRB60PL.

Appareil illustré : Foyer au gaz naturel à évacuation directe MQZCVRB60NE2, encadrement noir ZCVRB60S1BL, bois de grève MQ46D, pierres décoratives MQSTONE10, doublures MQRB60RLS (briques empilées), illustré dans une enchâssure ventilée (avec le haut ouvert).



Appareil illustré : Foyer au gaz naturel à évacuation directe et zéro dégagement MQZCVRB60NE2, roches multicolores MOROCK3, doublure de porcelaine ZCVRB60PL, illustré dans une enchâssure ventilée avec la grille avant optionnelle VL60EG.



SPÉCIFICATIONS DU PRODUIT SERENE 60

VUE AVANT

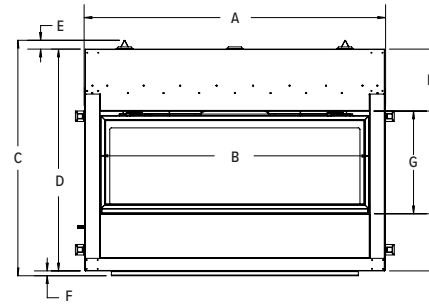

VUE LATÉRALE

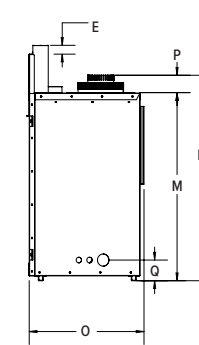

- A 66 3/16"
- B 61 1/8"
- C 39 9/16"
- D 38 5/16"
- E 1/2"
- F 3/4"
- G 19 15/16"
- H 9 9/16"
- I 8 13/16"
- J 53 3/8"
- K 19 3/8"
- L 11 9/16"
- M 33 1/16"
- N 35 3/4"
- O 18 3/4"
- P 2 1/16"
- Q 3 3/16"

VUE DE DESSUS

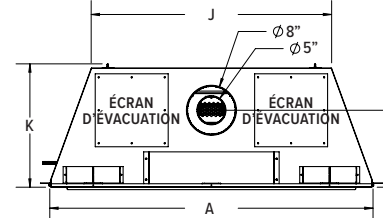

DIMENSIONS DU FOYER

Largeur Hauteur Profondeur
66 3/16" 39 9/16" 19 3/8"

DIMENSIONS DE CHARPENTE

Largeur Hauteur Profondeur
67" 39 3/4" 19 1/4"*

*dépend du matériau de finition utilisé.

ENCADREMENT OPTIONNEL

VUE AVANT

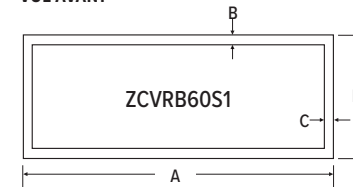

VUE LATÉRALE

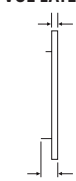

- A 64"
- B 1 1/2"
- C 1 1/2"
- D 23"
- E 3/4"

GRILLE D'ENCHÂSSURE LATÉRALE OPTIONNELLE - VL60EGS

VUE AVANT

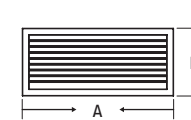

VUE LATÉRALE

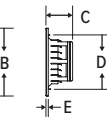

VUE DE DESSUS

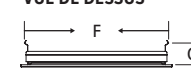

- A 16 3/16"
- B 7 7/8"
- C 2 7/8"
- D 6 7/16"
- E 1/4"
- F 15 7/16"
- G 2 9/16"

GRILLE D'ENCHÂSSURE AVANT OPTIONNELLE - VL60EG

VUE AVANT

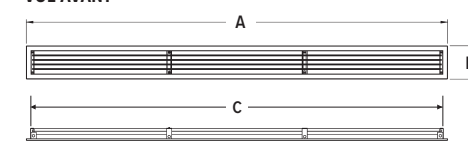

VUE LATÉRALE

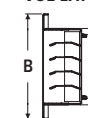

- A 61 3/4"
- B 4 7/8"
- C 60 1/2"
- D 3 1/2"

SERENE 47 ET 60 ACCESSOIRES EN OPTION

ENSEMBLES DE BÛCHES

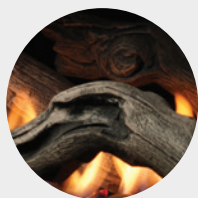

MQ46D
Bois de grève
(3 mcx)



MQRBD1
Bois de grève
(4 mcx avec
4 roches)



MQRBD2
Bois de grève
(3 mcx)



MQRBD3
Bois de grève (5 mcx)
ou MQRBD4 (3 mcx)



MQRBRW
Bûches bouleau
(5 mcx)

DOUBLURES



Cannelée
(ZCVRB47 seulement)

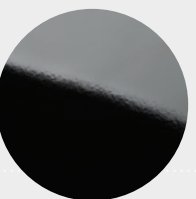

Doublure
en porcelaine
réfléchissante



Briques empilées
(ZCVRB60 seulement)

ENCADREMENT



Noir



Acier
inoxydable

OPTIONS DE MÉDIA

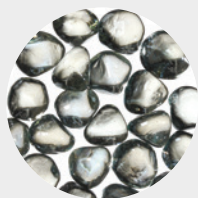

MQG5ZG
Glace de verre
zircon glacial



MQG5A
Braise de
verre cobalt

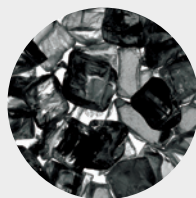

MQG5B
Braise de
verre noir

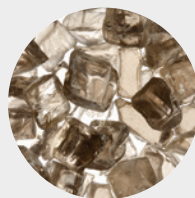

MQG5C
Braise de
verre bronze

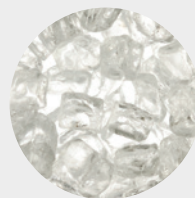

MQG5W
Braise de
verre blanc



MQEMBER
Morceaux
de braise



MQSTONE
Pierres
décoratives



MQROCK2
Roches
naturelles



MQROCK3
Roches
multicolores



RBCB1
Boulets de canon
multicolores

OPTION D'ENCHÂSSURE VENTILÉE

L'enchâssure de l'appareil peut être ventilée pour avoir un mur frais au toucher ou réduire les dégagements au manteau. Les options suivantes sont possibles :

- Le haut de l'enchâssure peut être ouvert.
- Une grille peut être installée sur le devant de l'enchâssure.
- Si l'enchâssure avance dans la pièce, des grilles peuvent être installées de chaque côté.

Voir les illustrations et le manuel pour plus de détails.

La hauteur minimale de l'enceinte pour une enchâssure ventilée est mesurée à partir du bas du foyer, un espace d'aération minimum est requis. Choisissez parmi nos grilles d'enchâssure (avant ou latérales) pour une ouverture d'aération adéquate comme indiqué dans le manuel. Les grilles ou ouvertures doivent se conformer aux distances minimales avec le haut ou plafond (tel que spécifié dans le manuel d'installation).

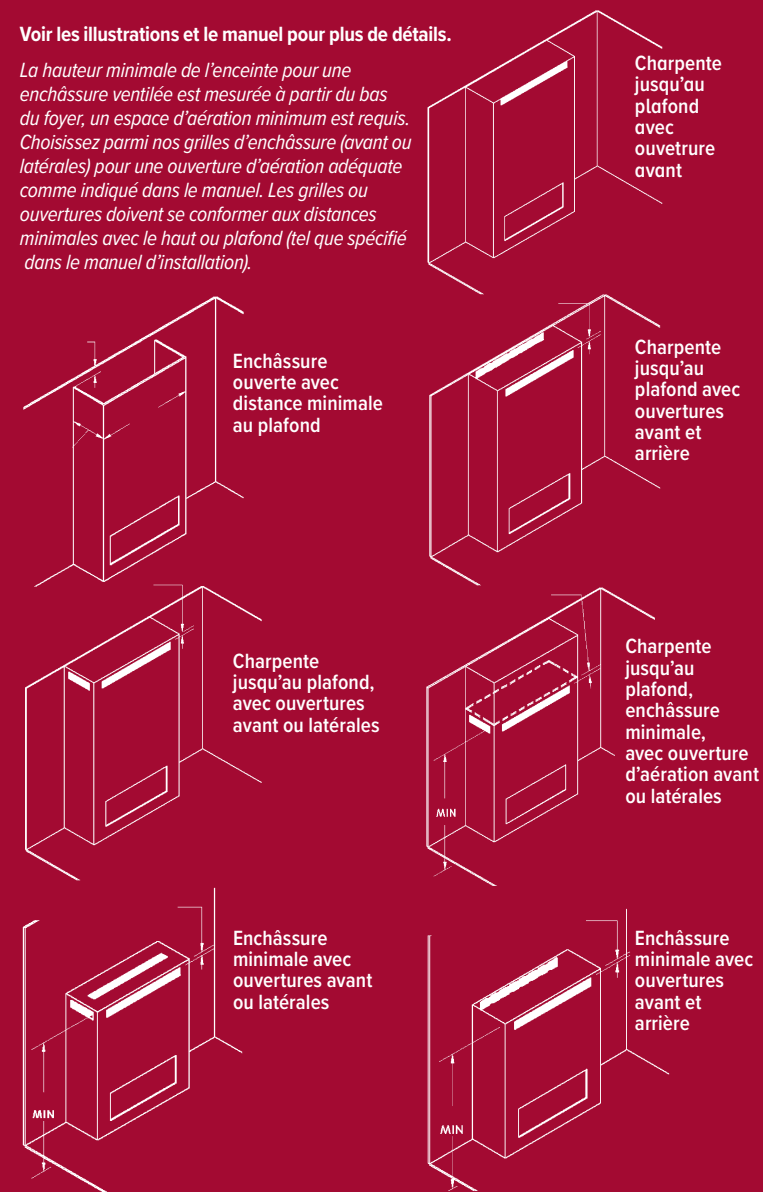

N.B. : Pour ventiler l'enchâssure du foyer, il faut enlever les écrans d'évacuation du foyer.



Appareil illustré : Foyer au gaz naturel à évacuation directe et zéro dégagement ZCVRB60NE, encadrement ZCVRB60S1SS acier inoxydable, morceaux de braise MQEMBER, bois de grève MQRBD3, doublure MQVL60RLSB (briques empilées).



Marquis Fireplaces maintient un programme continu de tests, de raffinement et d'amélioration de tous ses produits. Quelques aspects des appareils illustrés peuvent être modifiés en tout temps, sans préavis ni obligations.

Certification : ANSI Z21.88-2017 • CSA 2.33-2017, CSA 2.17-2017 comme foyer de chauffage au gaz ventilé.

Notez bien : Il peut être nécessaire de commander des composantes séparément pour créer un appareil complet. Votre dépositaire local Marquis pour les détails.

Canada

ENERGUIDE

Recherchez la cote **ÉnerGuide** des foyers à gaz dans cette brochure

Basée sur la norme CSA P.4.1-15

Complètement fabriqué au Canada, chaque foyer Marquis est construit selon les plus hautes normes de qualité et est fait pour durer.



2340, Avenue Logan
Winnipeg, Manitoba, CAN
R2R 2V3
Tél. : 204 632-1962
Télec. : 204 632-1960
marquisfireplaces.net

GARANTIE À VIE LIMITÉE

Imprimé au Canada
B104 – 06/2023