



Appareil illustré : Foyer encastrable MQRB4236NTE à évacuation directe, l'ensemble pleine vision Designer HB42CVCK, et les braises de verre blanc en guise de décoration.

SKYLINE

**FOYER AU GAZ À ÉVACUATION DIRECTE
À ZÉRO DÉGAGEMENT**

 **marquis**
COLLECTION

PROFITEZ DE LA VUE

 **marquis**
COLLECTION

Retrouvez tous
les manuels
Skyline détaillés :



Le foyer SKYLINE n'a rien de compliqué.

Avec sa pleine vision et sa flexibilité, il est tout simplement sophistiqué. Faites votre choix entre le bois de grève, les roches décoratives ou les braises en verre qui sont offertes dans une variété de couleurs, pour un look chic et contemporain.

Pour consulter les dernières évolutions dans le monde des foyers, visitez le www.marquisfireplaces.net



PF1



CARACTÉRISTIQUES DE SÉRIE

- Système de valve IPI haut/bas qui fonctionne même en cas de panne de courant
- Verre décoratif : bronze (ZCVRB3622) ou blanc (MQRB4236)
- Écran de sécurité

CARACTÉRISTIQUES OPTIONNELLES

Ensemble pleine vision Designer :

(modèle MQRB4236 seulement) Aucune persienne requise

Encadrement bordure – Edge (ZCVRB3622 seulement) :
Fini noir ou acier inoxydable (36"L x 22 1/2"H)

Encadrement bordure – Flatt (ZCVRB3622 seulement) :
Fini noir (45 1/16"L x 34 5/8"H)

Ensemble de ventilateur :

Contrôle à vitesse variable activé par la chaleur

Ensemble universel d'éclairage :

2 lampes (modèles Série II seulement)

Doubleur de porcelaine

(Pour les modèles ZCVRB3622 seulement)

Bois de grève :

Ensemble de 4 morceaux avec 4 roches (MQRBD1) ou ensemble de 3 morceaux (MQRBD4)

Options de médias :

Roches contemporaines, pierres décoratives, verre décoratif (glacier, bleu cobalt, noir, bronze et blanc) ou morceaux de braise

Thermostat :

Mural programmable

Télécommandes :

Thermostat, ou thermostat avec modulation

Appareil illustré (à gauche) : Foyer encastrable linéaire au gaz naturel à évacuation directe et à dégagement nul ZCVRB3622NE, avec le verre bronze décoratif, l'encadrement bordure noir ZCVRB365WFB, la doublure de porcelaine Z3622PRL et l'ensemble d'éclairage universel ULK2 en option.

SPÉCIFICATIONS DU PRODUIT SKYLINE

MODÈLE	ZCVRB3622NE	ZCVRB3622LPE	MQRB4236NTE	MQRB4236LPTE
Gaz	Gaz naturel	Gaz propane	Gaz naturel	Gaz propane
Entrée max.	17 500	17 500	24 000	24 000
Entrée min.	12 000	14 000	18 000	18 000
FE (P.4.1-15)	65,82%	64,55%	57,05%	59,13%

DIMENSIONS DU PRODUIT SKYLINE

CHARPENTE POUR PLEINE VISION

DIMENSIONS POUR INSTALLATION EN COIN (POUCES)

ZCVRB3622

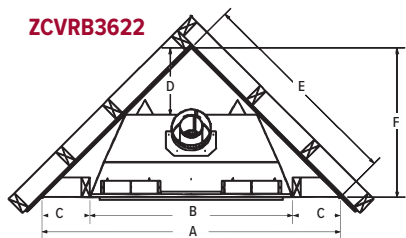

MQRB4236

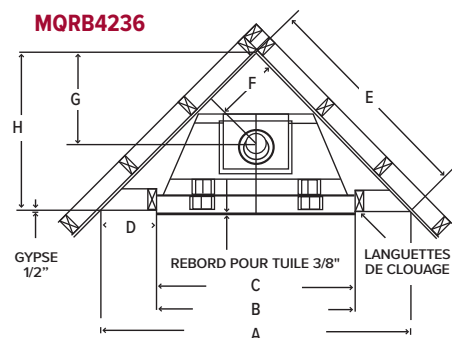

ZCVRB3622 MQRB4236

A	53 1/2"	A	63 13/16"
B	36 3/8"	B	42 7/16"
C	8 9/16"	C	42 1/16"
D	12"	D	10 11/16"
E	37 7/8"	E	45 1/8"
F	26 3/4"	F	13 3/4"
G	–	G	19 1/2"
H	–	H	31 7/8"

ÉVACUATION PAR LE DESSUS

ZONE DE VISION

	Hauteur	Largeur
ZCVRB3622	16 1/8"	29 3/4"
MQRB4236	20 3/8"	33 3/8"

ÉVACUATION PAR LE DESSUS

	Hauteur		Largeur de façade		Profondeur	
	Réel	Charpente	Réel	Charpente	Réel	Charpente
ZCVRB3622	37 1/8"	37 1/4"	36"	36 3/8"	17 7/16"	17 1/2"
MQRB4236	36 13/16"	43"	42 1/16"	42 7/16"	18 15/16"	19 1/2"



Appareil illustré : Foyer encastrable au gaz naturel à évacuation directe ZCVRB3622NE et à dégagement nul, les panneaux de porcelaine Z3622PRL, l'ensemble de roches contemporaines et de bois de grève MQRBD1.



Appareil illustré : Foyer encastrable linéaire au gaz naturel à évacuation directe et à dégagement nul ZCVRB3622NE, avec le verre bronze décoratif, l'encadrement bordure ZCVRB36SSS en acier inoxydable, la doublure de porcelaine Z3622PRL et l'ensemble d'éclairage universel ULK2 en option.

ACCESSOIRES SKYLINE

ENSEMBLES DE BÛCHES



MQRBD1
Bois de grève
3 mcx avec
4 roches



MQRBD4
Bois de grève
3 mcx

DOUBLURE

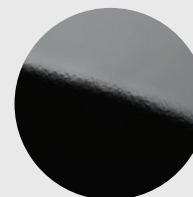

Doublure
de porcelaine
(modèles ZCVRB3622
seulement)

ENCADREMENT BORDURE

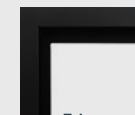

Edge
ZCVRB36SBL

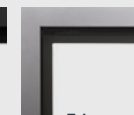

Edge
ZCVRB36SSS



Flatt
ZCVRB36SWFBL

OPTIONS DE MÉDIAS

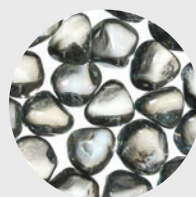

MQG5ZG
Glace de verre
zircon glacier

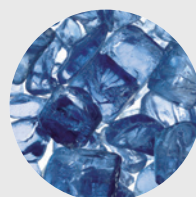

MQG5A
Braise de verre
bleu cobalt



MQG5B
Braise de verre
noir



MQG5C
Braise de verre
bronze

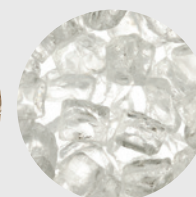

MQG5W
Braise de verre
blanc



MQEMBER
Morceaux
de braise



MQSTONE
Pierres
décoratives



MQROCK2
Roches
naturelles



MQROCK3
Roches
multicolores



Appareil illustré : Foyer encastrable au gaz naturel à évacuation directe ZCVRB3622NE et à dégagement nul, l'encadrement bordure noir ZCVRB36SBL, les panneaux de porcelaine Z3622PRL, l'ensemble de roches contemporaines et de bois de grève MORBD1.



Marquis maintient un programme continu de tests et d'améliorations pour tous ses produits. Quelques aspects des appareils illustrés peuvent être modifiés en tout temps, sans préavis ni obligations.

MQZDV3318 Certification : Le modèle ZDVRB3622 est certifié ANSI Z21.88-2017 CSA 2.33-2017 en tant que foyer au gaz ventilé.

Notez bien : Il peut être nécessaire de commander des composantes séparément pour créer un appareil complet. Voir votre dépositaire local Marquis pour les détails.

Canada

ENERGUIDE

**Recherchez la cote ÉnerGuide
des foyers à gaz
dans cette brochure**

Basée sur la norme CSA P.4.1-15

Complètement fabriqué au Canada,
chaque foyer Marquis est construit
selon les plus hautes normes
de qualité et est fait pour durer.

GARANTIE À VIE LIMITÉE



2340, Avenue Logan
Winnipeg, Manitoba, CAN
R2R 2V3
Tél.: 204 632-1962
Télec.: 204 632-1960
marquisfireplaces.net

Imprimé au Canada
B093 - 11/2023